

Datenblatt

Best.-Nr. und Preise: siehe Preisliste

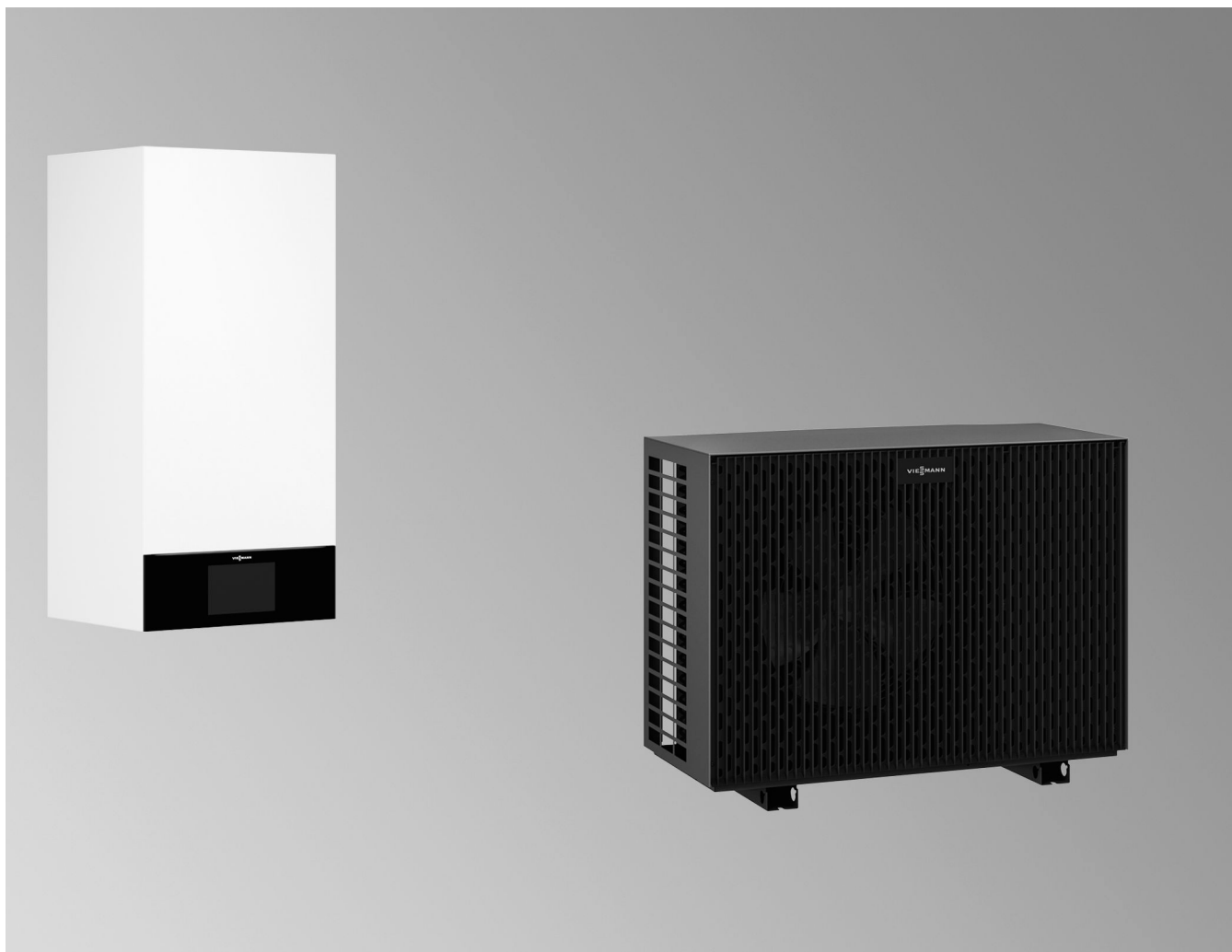

VITOCAL 200-S

Typ AWB-M-E-AC/AWB-M-E-AC-AF 201.E

Luft/Wasser-Wärmepumpe mit elektrischem Antrieb in Splitbauweise mit Außen- und Inneneinheit

- Für Raumbeheizung, Raumkühlung und Trinkwassererwärmung in Heizungsanlagen
- Inneneinheit mit Regelung, Heizwasser-Durchlauferhitzer, integriertem Pufferspeicher, Ausdehnungsgefäß, Sicherheitsgruppe und integriertem Heiz-/Kühlkreis

Typ AWB-M-E-AC/AWB-M-E-AC-AF 201.E 2C

Ausstattung wie vorher, zusätzlich mit zweitem integrierten Heiz-/Kühlkreis

Vorteile

Inneneinheit mit 1 integrierten Heiz-/Kühlkreis

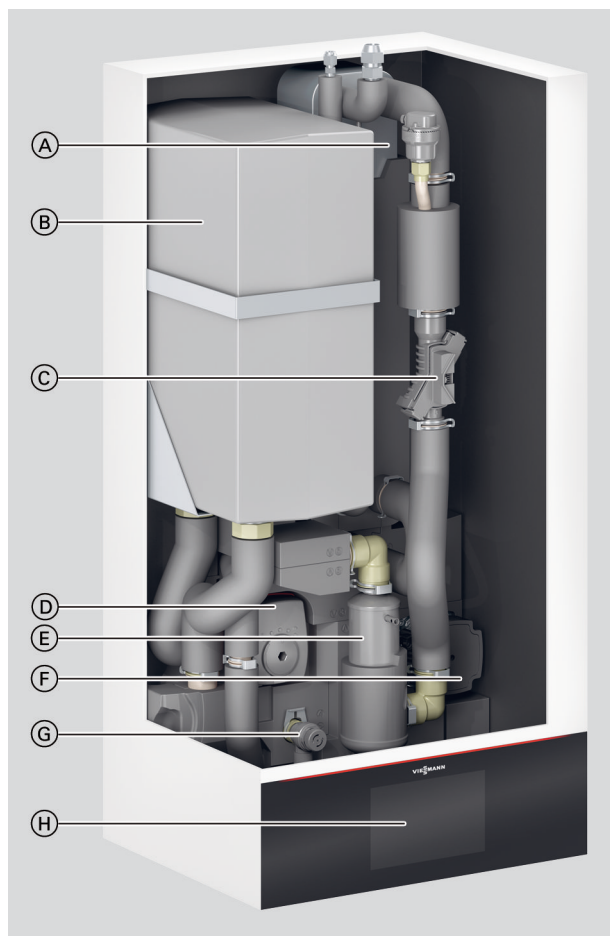

- Ⓐ Verflüssiger
- Ⓑ Integrierter Pufferspeicher
- Ⓒ Volumenstromsensor
- Ⓓ 4/3-Wege-Ventil
- Ⓔ Heizwasser-Durchlauferhitzer
- Ⓕ Sekundärpumpe (Hocheffizienz-Umwälzpumpe)
- Ⓖ Sicherheitsventil
- Ⓗ Wärmepumpenregelung

Vorteile (Fortsetzung)

Inneneinheit mit 2 integrierten Heiz-/Kühlkreisen

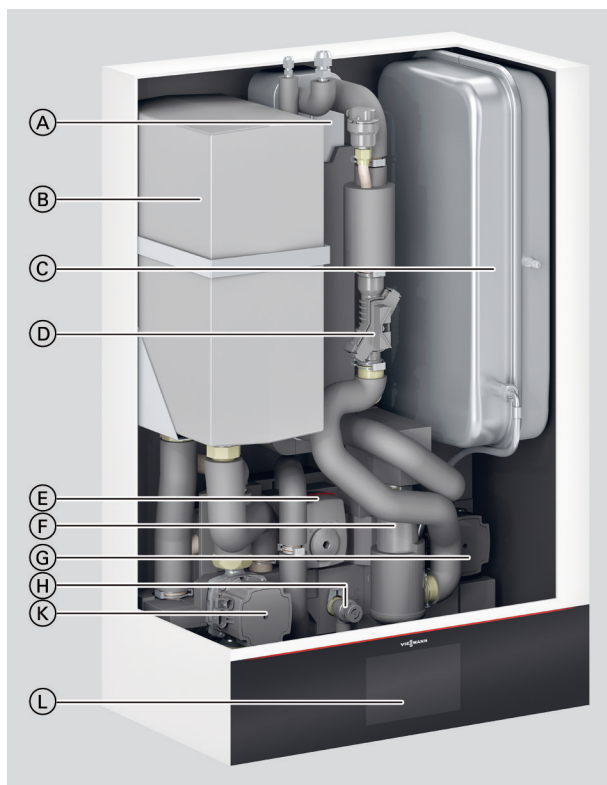

- Ⓐ Verflüssiger
- Ⓑ Integrierter Pufferspeicher
- Ⓒ Ausdehnungsgefäß
- Ⓓ Volumenstromsensor
- Ⓔ 4/3-Wege-Ventil
- Ⓕ Heizwasser-Durchlauferhitzer
- Ⓖ Heizkreispumpe Heiz-/Kühlkreis 1 (Hocheffizienz-Umwälzpumpe)
- Ⓗ Sicherheitsventil
- Ⓚ Heizkreispumpe Heiz-/Kühlkreis 2 (Hocheffizienz-Umwälzpumpe)
- Ⓛ Wärmepumpenregelung

Außeneinheit



- Ⓐ Beschichteter Verdampfer
- Ⓑ Stromsparender, schalloptimierter, drehzahl geregelter EC-Ventilator
- Ⓒ Drehzahl geregelter Verdichter

- Geringe Betriebskosten durch hohen COP (Coefficient of Performance) nach EN 14511: Bis 5,0 bei A7/W35
- Selbstoptimierende Regelung des Volumenstroms über Viessmann Hydro AutoControl
- Umweltfreundliches, natürliches Kältemittel R32 mit einem niedrigen GWP von 771 (GWP = Global Warming Potential)
- Kompakte Inneneinheit mit Hocheffizienz-Umwälzpumpe, Verflüssiger, 4/3-Wege-Ventil, Volumenstromsensor, Abtaupuffer, Heizwasser-Durchlauferhitzer, Sicherheitsgruppe und Wärmepumpenregelung mit 7-Zoll Farb-Touchdisplay

- Komfortabel durch reversible Ausführung für Heizen und Kühlen
- Optimierte Nutzung des selbsterzeugten Stroms von Photovoltaikanlagen
- Besonders leise im Betrieb durch Advanced acoustics design (AAD)
- Internetfähig durch integriertes WLAN oder Service-Link
- Bedienung, Optimierung, Wartung und Service über ViCare App und ViGuide

Vorteile (Fortsetzung)

Auslieferungszustand

Inneneinheit mit 1 integrierten Heiz-/Kühlkreis

- Eingebauter Verflüssiger
- Eingebautes 4/3-Wege-Ventil Heizen/Trinkwassererwärmung/ Bypass
- Eingebaute Hocheffizienz-Umwälzpumpe für den Sekundärkreis/ Heiz-/Kühlkreis 1
- Eingebauter Heizwasser-Durchlauferhitzer
- Eingebauter Pufferspeicher 16 l
- Eingebautes Sicherheitsventil und Digital-Manometer
- Witterungsgeführte Wärmepumpenregelung mit Außentemperatur-sensor
- Volumenstromsensor
- Wandhalterung, Standard-Anschlussrohre

Inneneinheit mit 2 integrierten Heiz-/Kühlkreisen









- Eingebauter Verflüssiger
- Eingebautes 4/3-Wege-Ventil Heizen/Trinkwassererwärmung/ Bypass
- Eingebaute Hocheffizienz-Umwälzpumpe für den Sekundärkreis/ Heiz-/Kühlkreis 1



- Eingebauter Heizwasser-Durchlauferhitzer
- Eingebauter Pufferspeicher 16 l
- Eingebautes Sicherheitsventil und Digital-Manometer
- Witterungsgeführte Wärmepumpenregelung mit Außentemperatur-sensor
- Volumenstromsensor
- Wandhalterung, Standard-Anschlussrohre
- 2. Heiz-/Kühlkreis integriert mit zusätzlicher Hocheffizienz-Umwälzpumpe



Außeneinheit

- Mit Kältemittel-Betriebsfüllung R32 für Leitungslängen bis 10 m
- Bördelanschlüsse
- Invertergesteuerter Verdichter
- 4-Wege-Umschaltventil
- Elektronisches Expansionsventil
- EC-Ventilator
- Verdampfer
- Nur bei Typen ... **AF**:
Mit integrierter elektrischer Begleitheizung für die Kondenswasserwanne

Typübersicht

Typ	§§* integ-riert	§§§ über Pufferspei-cher	Nennspannung			Heizung Kondens-wasserwanne	Ausdehnungsgefäß
							
AWB-M-E-AC 201.E NEV	1	1 bis 4	230 V~	400 V~	230 V~		—
AWB-M-E-AC-AF 201.E NEV	1	1 bis 4	230 V~	400 V~	230 V~		—
AWB-M-E-AC 201.E 2C	2	—	230 V~	400 V~	230 V~		
AWB-M-E-AC-AF 201.E 2C	2	—	230 V~	400 V~	230 V~		

- §§* Heiz-/Kühlkreise
- §§§ Heizkreise
-  Regelung/Elektronik Inneneinheit
-  Außeneinheit

-  Heizwasser-Durchlauferhitzer
- X Vorhanden
-  Zubehör
-  Integriert

Technische Angaben

Technische Daten

Typ AWB-M-E-AC/AWB-M-E-AC-AF		201.E06 2C 201.E06 NEV	201.E08 2C 201.E08 NEV	201.E10 2C 201.E10 NEV
Leistungsdaten Heizen nach EN 14511 (A2/W35)				
Nenn-Wärmeleistung	kW	3,8	4,5	5,29
Elektr. Leistungsaufnahme	kW	0,95	1,10	1,32
Leistungszahl ϵ (COP) bei Heizbetrieb		4,00	4,10	4,00
Leistungsregelung	kW	1,8 bis 5,0	1,8 bis 6,0	1,8 bis 7,1
Leistungsdaten Heizen nach EN 14511 (A7/W35, Spreizung 5 K)				
Nenn-Wärmeleistung	kW	5,3	6,8	8,32
Drehzahl Ventilator	U/min	550	550	650
Luftvolumenstrom	m ³ /h	3106	3106	3671
Elektr. Leistungsaufnahme	kW	1,07	1,36	1,70
Leistungszahl ϵ (COP) bei Heizbetrieb		4,95	5,0	4,9
Leistungsregelung	kW	2,6 bis 7,5	2,6 bis 9,0	2,6 bis 10,4
Leistungsdaten Heizen nach EN 14511 (A-7/W35)				
Nenn-Wärmeleistung	kW	5,5	6,3	7,3
Elektr. Leistungsaufnahme	kW	1,77	2,07	2,51
Leistungszahl ϵ (COP) bei Heizbetrieb		3,10	3,05	2,91
Leistungsdaten Kühlen nach EN 14511 (A35/W7)				
Nenn-Kühlleistung	kW	2,61	4,00	5,16
Drehzahl Ventilator	U/min	550	550	650
Luftvolumenstrom	m ³ /h	3106	3106	3671
Elektr. Leistungsaufnahme	kW	0,94	1,303	1,7
Leistungszahl EER bei Kühlbetrieb		2,78	3,07	2,99
Leistungsregelung	kW	1,5 bis 6,3	1,5 bis 7,0	1,5 bis 8,1
Leistungsdaten Kühlen nach EN 14511 (A35/W18)				
Nenn-Kühlleistung	kW	4,7	6,1	7,46
Elektr. Leistungsaufnahme	kW	0,97	1,38	1,88
Leistungszahl EER bei Kühlbetrieb		4,87	4,43	3,97
Leistungsregelung	kW	3,1 bis 8,5	3,1 bis 9,5	3,1 bis 10,6
Lufteintrittstemperatur				
Kühlbetrieb (nur Typ AWB-M-E-AC)				
- Min.	°C	15	15	15
- Max.	°C	45	45	45
Heizbetrieb				
- Min.	°C	-20	-20	-20
- Max.	°C	45	45	45
Heizwasser (Sekundärkreis)				
Max. externer Druckverlust (RFH) bei Volumenstrom von 1000 l/h	mbar	610	610	610
Max. Vorlauftemperatur	°C	60	60	60
Elektrische Werte Außeneinheit				
Nennspannung Verdichter	V	230	230	230
Max. Betriebsstrom Verdichter	A	16	16	16
Cos ϕ		>0,92	>0,92	>0,92
Anlaufstrom Verdichter, invert geregelt	A	10	10	10
Anlaufstrom Verdichter bei blockiertem Rotor	A	10	10	10
Absicherung	A	16	16	20
Schutzart		IPX4	IPX4	IPX4
Elektrische Werte Inneneinheit				
Wärmepumpenregelung/Elektronik				
- Nennspannung		1/N/PE 230 V/50 Hz		
- Absicherung Netzanschluss		1 x B16A	1 x B16A	1 x B16A
- Absicherung (intern)		T 6,3 A/250 V		
Heizwasser-Durchlauferhitzer				
- Nennspannung		3/N/PE 400 V/50 Hz		
- Heizleistung	kW	8,0	8,0	8,0
- Absicherung Netzanschluss		3 x B16A	3 x B16A	3 x B16A

Technische Angaben (Fortsetzung)

Typ AWB-M-E-AC/AWB-M-E-AC-AF		201.E06 2C 201.E06 NEV	201.E08 2C 201.E08 NEV	201.E10 2C 201.E10 NEV
Max. elektrische Leistungsaufnahme				
– Ventilator	W	70	70	70
– Außeneinheit	kW	3,4	3,4	3,4
– Heizung Kondenswasserwanne	W	60	60	60
Sekundärpumpe (PWM)				
– 1 Heiz-/Kühlkreis	W	60	60	60
– 2 Heiz-/Kühlkreise	W	80	80	80
– Energieeffizienzindex EEI		≤ 0,20	≤ 0,20	≤ 0,20
Regelung/Elektronik Außeneinheit	W	8	8	8
Regelung/Elektronik Inneneinheit	W	5	5	5
Leistung Regelung/Elektronik Inneneinheit	W	1000	1000	1000
Mobile Datenübertragung				
WLAN				
– Übertragungsstandard		IEEE 802.11 b/g/n	IEEE 802.11 b/g/n	IEEE 802.11 b/g/n
– Frequenzbereich	MHz	2000 bis 2483,5	2000 bis 2483,5	2000 bis 2483,5
– Max. Sendeleistung	dBm	+15	+15	+15
Low-Power-Funk				
– Übertragungsstandard		IEEE 802.15.4	IEEE 802.15.4	IEEE 802.15.4
– Frequenzbereich	MHz	2000 bis 2483,5	2000 bis 2483,5	2000 bis 2483,5
– Max. Sendeleistung	dBm	+6	+6	+6
Service-Link				
– Übertragungsstandard		LTE-CAT-NB1	LTE-CAT-NB1	LTE-CAT-NB1
– Frequenzbereich Band 3	MHz	1710 bis 1785	1710 bis 1785	1710 bis 1785
– Frequenzbereich Band 8	MHz	880 bis 915	880 bis 915	880 bis 915
– Frequenzbereich Band 20	MHz	832 bis 862	832 bis 862	832 bis 862
– Max. Sendeleistung	dBm	+23	+23	+23
Kältekreis				
Arbeitsmittel				
– Sicherheitsgruppe		R32 A2L	R32 A2L	R32 A2L
– Füllmenge	kg	1,5	1,5	1,5
– Treibhauspotenzial (GWP) ^{*1}		771	771	771
– CO ₂ -Äquivalent	t	1,16	1,16	1,16
Verdichter (Vollhermetik)				
– Öl im Verdichter	Typ	Rollkolben FW68D	Rollkolben FW68D	Rollkolben FW68D
– Ölmenge im Verdichter	l	0,9	0,9	0,9
Zulässiger Betriebsdruck				
– Hochdruckseite	bar	45	45	45
	MPa	4,5	4,5	4,5
– Niederdruckseite	bar	38	38	38
	MPa	3,8	3,8	3,8
Abmessungen Außeneinheit				
Gesamtlänge	mm	500	500	500
Gesamtbreite	mm	1080	1080	1080
Gesamthöhe	mm	850	850	850
Abmessungen Inneneinheit				
Gesamtlänge	mm	360	360	360
Gesamtbreite				
– Mit 1 integrierten Heiz-/Kühlkreis	mm	450	450	450
– Mit 2 integrierten Heiz-/Kühlkreisen	mm	600	600	600
Gesamthöhe	mm	920	920	920
Gesamtgewicht				
Außeneinheit	kg	95	95	95
Inneneinheit				
– Mit 1 integrierten Heiz-/Kühlkreis (leer)	kg	65	65	65
– Mit 2 integrierten Heiz-/Kühlkreisen (leer)	kg	75	75	75
Zulässiger Betriebsdruck sekundärseitig				
	bar	3	3	3
	MPa	0,3	0,3	0,3
Anschlüsse mit beiliegenden Anschlussrohren				
Heizwasservorlauf/-rücklauf Heiz-/Kühlkreise oder Heizwasser-Pufferspeicher	mm	Cu 28 x 1,0	Cu 28 x 1,0	Cu 28 x 1,0
Heizwasservorlauf/-rücklauf Speicher-Wassererwärmer	mm	Cu 22 x 1,0	Cu 22 x 1,0	Cu 22 x 1,0
Warmwasser/Kaltwasser	mm	Cu 22 x 1,0	Cu 22 x 1,0	Cu 22 x 1,0
Zirkulation	mm	Cu 22 x 1,0	Cu 22 x 1,0	Cu 22 x 1,0

*1 Gestützt auf den Sechsten Sachstandsbericht des Zwischenstaatlichen Ausschusses für Klimaänderungen (IPCC)

Technische Angaben (Fortsetzung)

Typ AWB-M-E-AC/AWB-M-E-AC-AF		201.E06 2C 201.E06 NEV	201.E08 2C 201.E08 NEV	201.E10 2C 201.E10 NEV
Anschlüsse Kältemittelleitungen				
Flüssigkeitsleitung				
– Rohr \varnothing	mm	6 x 1	6 x 1	6 x 1
– Inneneinheit/Außeneinheit	UNF	$\frac{7}{16}$ G $\frac{1}{4}$	$\frac{7}{16}$ G $\frac{1}{4}$	$\frac{7}{16}$ G $\frac{1}{4}$
Heißgasleitung				
– Rohr \varnothing	mm	12 x 1	16 x 1	16 x 1
– Inneneinheit/Außeneinheit	UNF	$\frac{3}{4}$ G $\frac{1}{2}$	$\frac{3}{8}$ G $\frac{5}{8}$	$\frac{3}{8}$ G $\frac{5}{8}$
Leitungslänge Flüssigkeitsleitung, Heißgasleitung				
– Min.	m	5	5	5
– Max.	m	30	30	30
Max. Höhenunterschied zwischen Innen- und Außeneinheit	m	15	15	15
Schall-Leistung bei Nenn-Wärmeleistung (Messung in Anlehnung an EN 12102/EN ISO 9614-2) Bewerteter Schall-Leistungs-Summenpegel bei A7/W55				
– Inneneinheit: ErP	dB(A)	41	41	41
– Außeneinheit: Geräuschreduzierter Betrieb	dB(A)	50	50	50
Energieeffizienzklasse nach EU-Verordnung Nr. 813/2013 Heizen durchschnittliche Klimaverhältnisse				
– Niedertemperaturanwendung (W35)		A+++	A+++	A+++
– Mitteltemperaturanwendung (W55)		A++	A++	A++
Leistungsdaten Heizen nach EU-Verordnung Nr. 813/2013 (durchschnittliche Klimaverhältnisse) Niedertemperaturanwendung (W35)				
– Energieeffizienz η_s	%	187	193	188
– Nenn-Wärmeleistung P_{rated}	kW	6,54	7,80	8,5
– Saisonale Leistungszahl (SCOP)		4,75	4,90	4,78
Mitteltemperaturanwendung (W55)				
– Energieeffizienz η_s	%	127	130	130
– Nenn-Wärmeleistung P_{rated}	kW	6,1	7,21	7,97
– Saisonale Leistungszahl (SCOP)		3,25	3,33	3,33

Abmessungen Inneneinheit mit 1 integrierten Heiz-/Kühlkreis

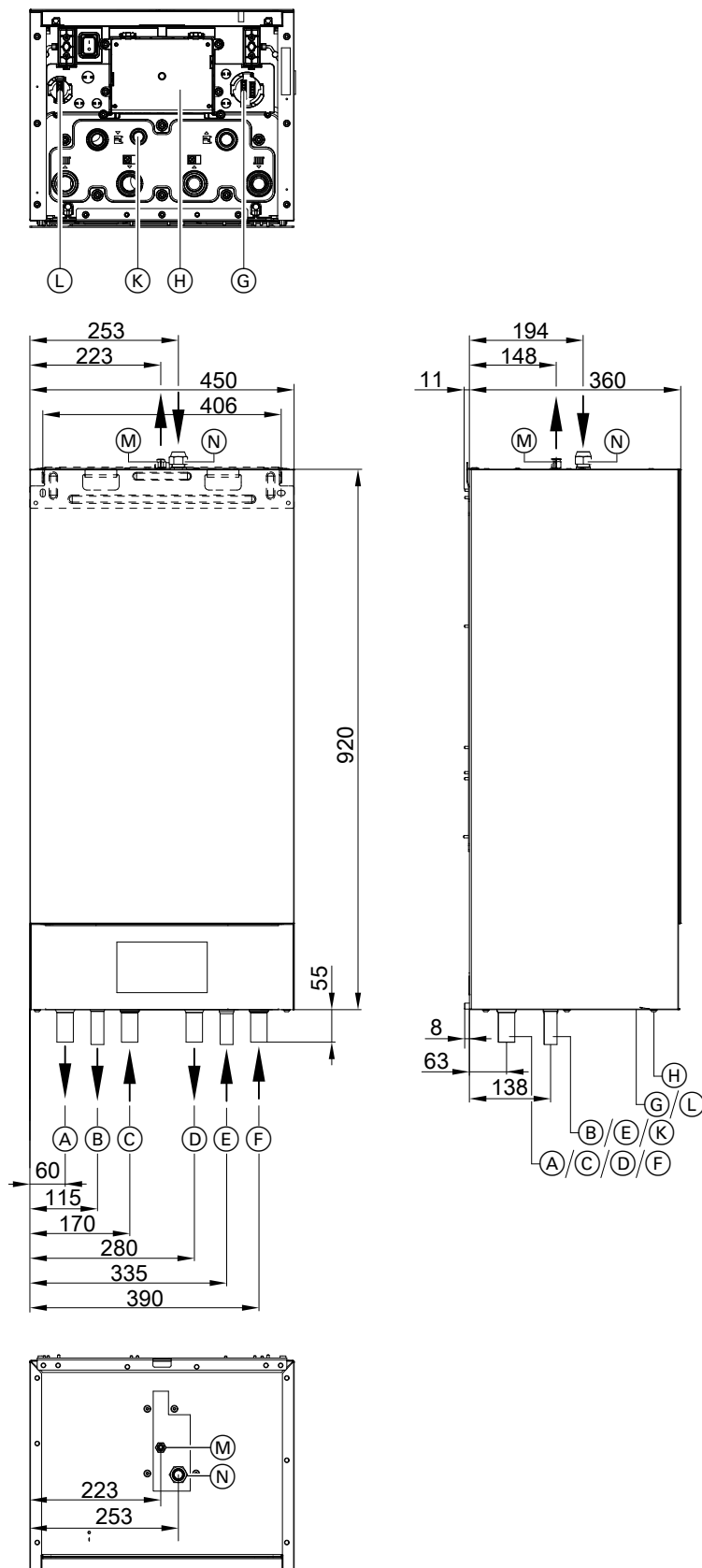

- (A) Vorlauf Sekundärkreis (Heiz-/Kühlkreis 1/Heizwasser-Pufferspeicher), Anschluss Cu 28 x 1,0 mm
- (B) Vorlauf Speicher-Wassererwärmer (heizwasserseitig), Anschluss Cu 22 x 1,0 mm

- (C) Einlass Befüll- und Spülanschluss, Anschluss Cu 28 x 1,0 mm
- (D) Auslass Befüll- und Spülanschluss, Anschluss Cu 28 x 1,0 mm



Technische Angaben (Fortsetzung)

- Ⓔ Rücklauf Speicher-Wasserenwärmer (heizwasserseitig), Anschluss Cu 22 x 1,0 mm
- Ⓕ Rücklauf Sekundärkreis (Heiz-/Kühlkreis 1/Heizwasser-Pufferspeicher), Anschluss Cu 28 x 1,0 mm
- Ⓖ Anschlussbuchsen Kleinspannung < 42 V
- Ⓗ Anschlusskasten 230 V~
- Ⓚ Ablaufschlauch Sicherheitsventil
- Ⓛ Anschlussbuchse Kleinspannung < 42 V
- Ⓜ Flüssigkeitsleitung \varnothing 6,0 mm, Anschluss UNF $\frac{1}{16}$
- Ⓝ Heißgasleitung
 - Typen 201.E06: \varnothing 12,0 mm, Anschluss UNF $\frac{3}{4}$
 - Typen 201.E08 bis E10: \varnothing 16,0 mm, Anschluss UNF $\frac{1}{2}$

Abmessungen Inneneinheit mit 2 integrierten Heiz-/Kühlkreisen

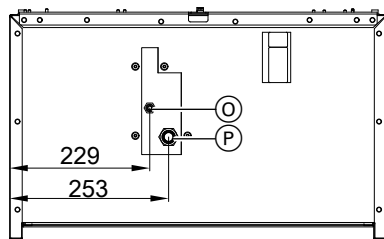
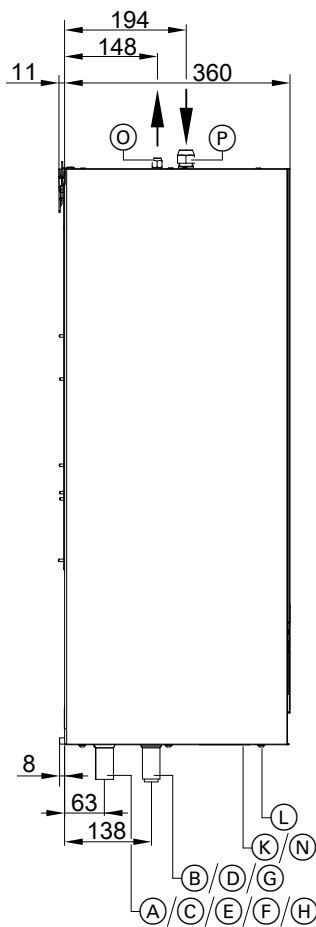
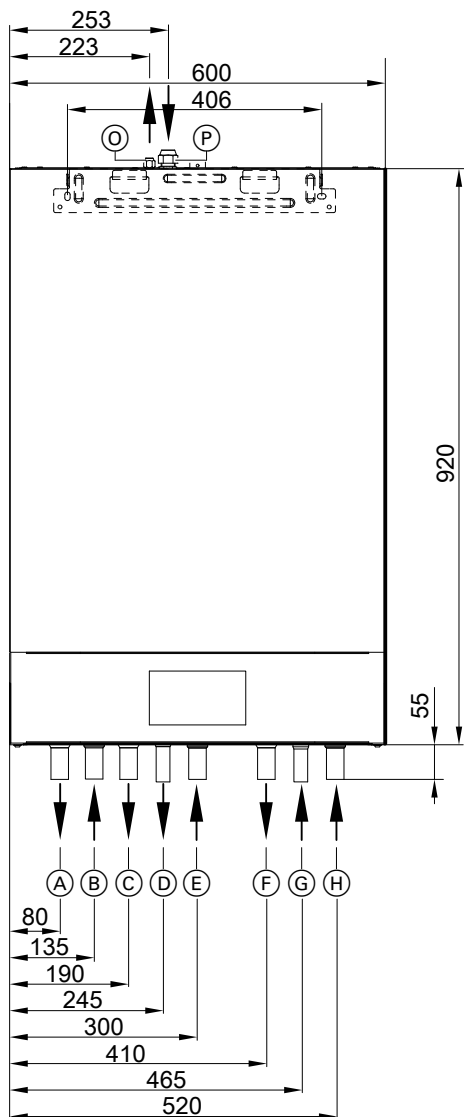
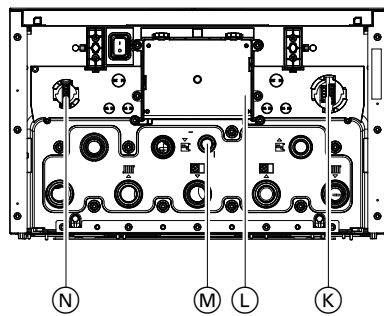

- (A) Vorlauf Heiz-/Kühlkreis 2, Anschluss Cu 28 x 1,0 mm
- (B) Rücklauf Heiz-/Kühlkreis 2, Anschluss Cu 28 x 1,0 mm

- (C) Vorlauf Heiz-/Kühlkreis 1, Anschluss Cu 28 x 1,0 mm



Technische Angaben (Fortsetzung)

- Ⓓ Vorlauf Speicher-Wassererwärmer (heizwasserseitig), Anschluss Cu 22 x 1,0 mm
- Ⓔ Anschlusskasten 230 V~
- Ⓔ Einlass Befüll- und Spülanschluss, Anschluss Cu 28 x 1,0 mm
- Ⓜ Ablaufschlauch Sicherheitsventil
- Ⓕ Auslass Befüll- und Spülanschluss, Anschluss Cu 28 x 1,0 mm
- Ⓝ Anschlussbuchse Kleinspannung < 42 V
- Ⓖ Rücklauf Speicher-Wassererwärmer (heizwasserseitig), Anschluss Cu 22 x 1,0 mm
- Ⓞ Flüssigkeitsleitung \varnothing 6,0 mm, Anschluss UNF $\frac{7}{16}$
- Ⓟ Heißgasleitung
- Ⓜ Typen 201.E06: \varnothing 12,0 mm, Anschluss UNF $\frac{3}{4}$
- Ⓜ Typen 201.E08 bis E10: \varnothing 16,0 mm, Anschluss UNF $\frac{7}{8}$
- Ⓜ Rücklauf Heiz-/Kühlkreis 1, Anschluss Cu 28 x 1,0 mm
- Ⓚ Anschlussbuchsen Kleinspannung < 42 V

Abmessungen Außeneinheit

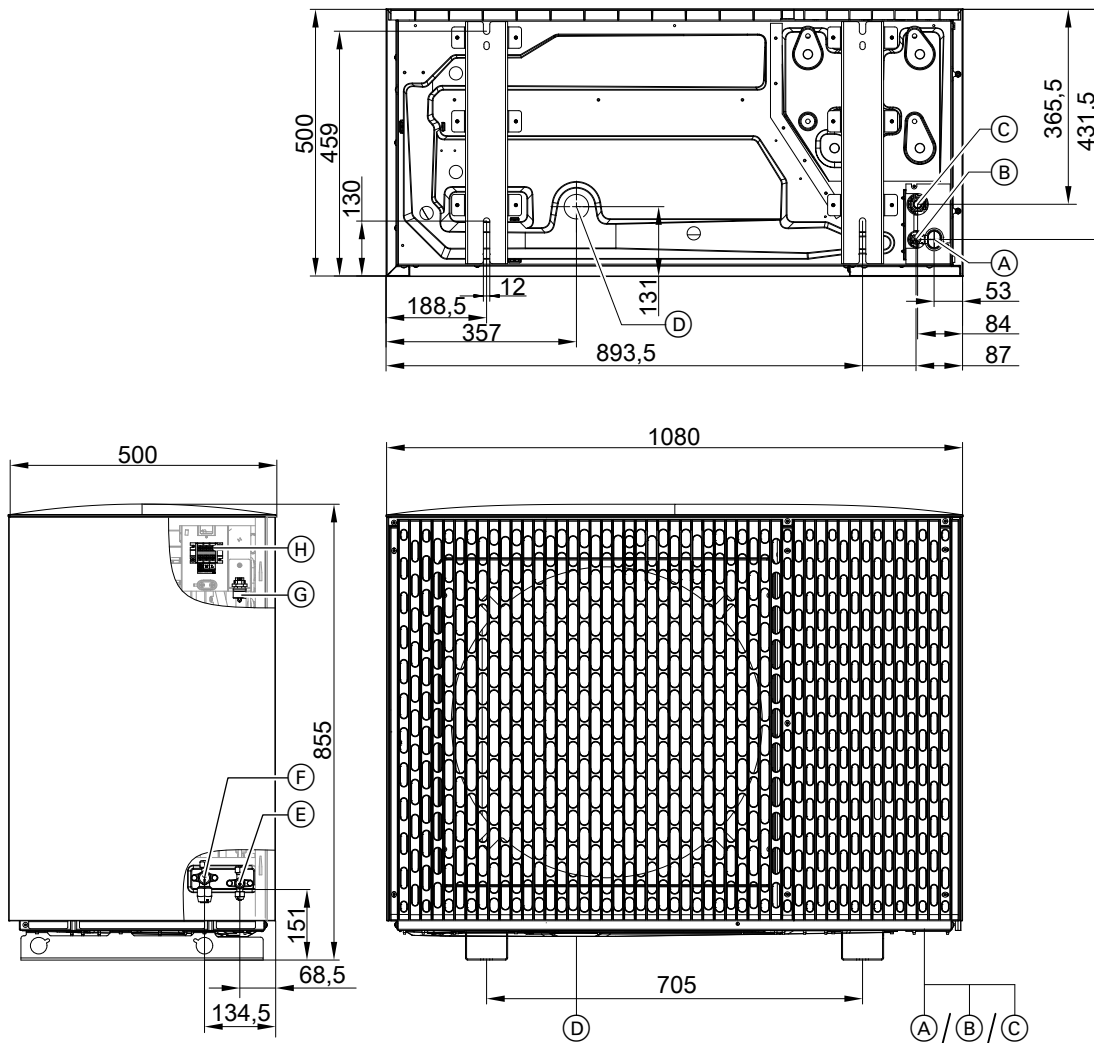

- Ⓐ Durchführung Netzanschlussleitung und CAN-BUS-Kommunikationsleitung (Zubehör)
- Ⓑ Durchführung Flüssigkeitsleitung
- Ⓒ Durchführung Heißgasleitung
- Ⓓ Kondenswasserablauf
- Ⓔ Flüssigkeitsleitung \varnothing 6,0 mm, Anschluss UNF $\frac{7}{16}$ oder G $\frac{1}{4}$
- Ⓕ Heißgasleitung
 - Außeneinheit 6 kW: \varnothing 12,0 mm, Anschluss UNF $\frac{3}{4}$ oder G $\frac{1}{2}$
 - Außeneinheit 8 kW bis 10 kW: \varnothing 16,0 mm, Anschluss UNF $\frac{7}{8}$ oder G $\frac{5}{8}$
- Ⓖ Anschluss CAN-BUS-Kommunikationsleitung
- Ⓔ Netzanschluss 230 V~

Technische Änderungen vorbehalten!

Viessmann Ges.m.b.H.
A-4641 Steinhaus bei Wels
Telefon: 07242 62381-110
Telefax: 07242 62381-440
www.viessmann.at

Viessmann Climate Solutions SE
35108 Allendorf
Telefon: 06452 70-0
Telefax: 06452 70-2780
www.viessmann.de

6195454